

MONTERINGSANVISNING

Palme Drive 3 delt Nisjedør

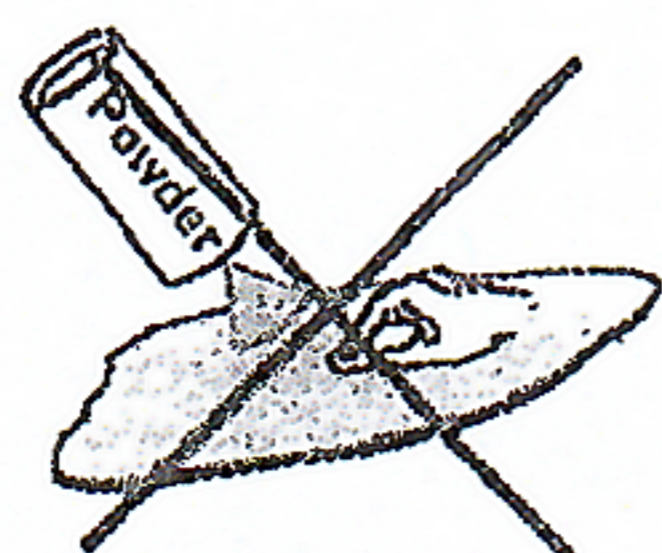
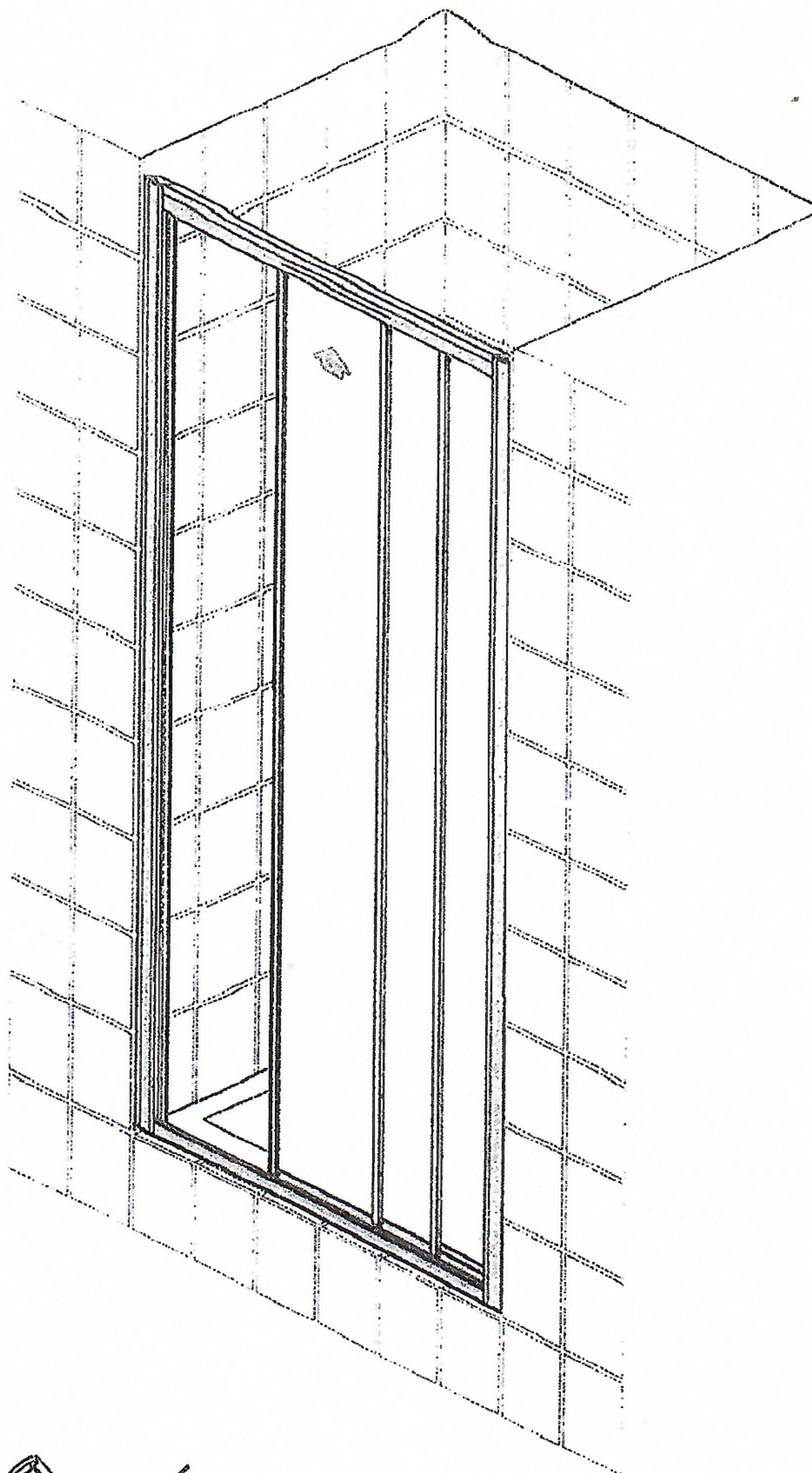

Bruk ikke skuremiddel eller etsende versker ved rengjøring!

Palme Drive 3 delt nisjedør leveres med to integrerte justerbare profiler. Brekke 90 cm er f.eks justerbar fra 88 til 92 cm. Lagerført av grossist finners utfyllingsprofiler på 3 cm bredde. Disse kan anvendes på den ene side eller på begge sider. Profilene tres på eksisterende justerbare profiler uten bruk av skruer. Brekke 90 cm dekker ved bruk av en utfyllingsprofil nisje opp til 95 cm, og ved bruk av to profiler opp til 98 cm.

1

AUSSENSEITE
OBEN
↑
UTVENDIG
OPP!

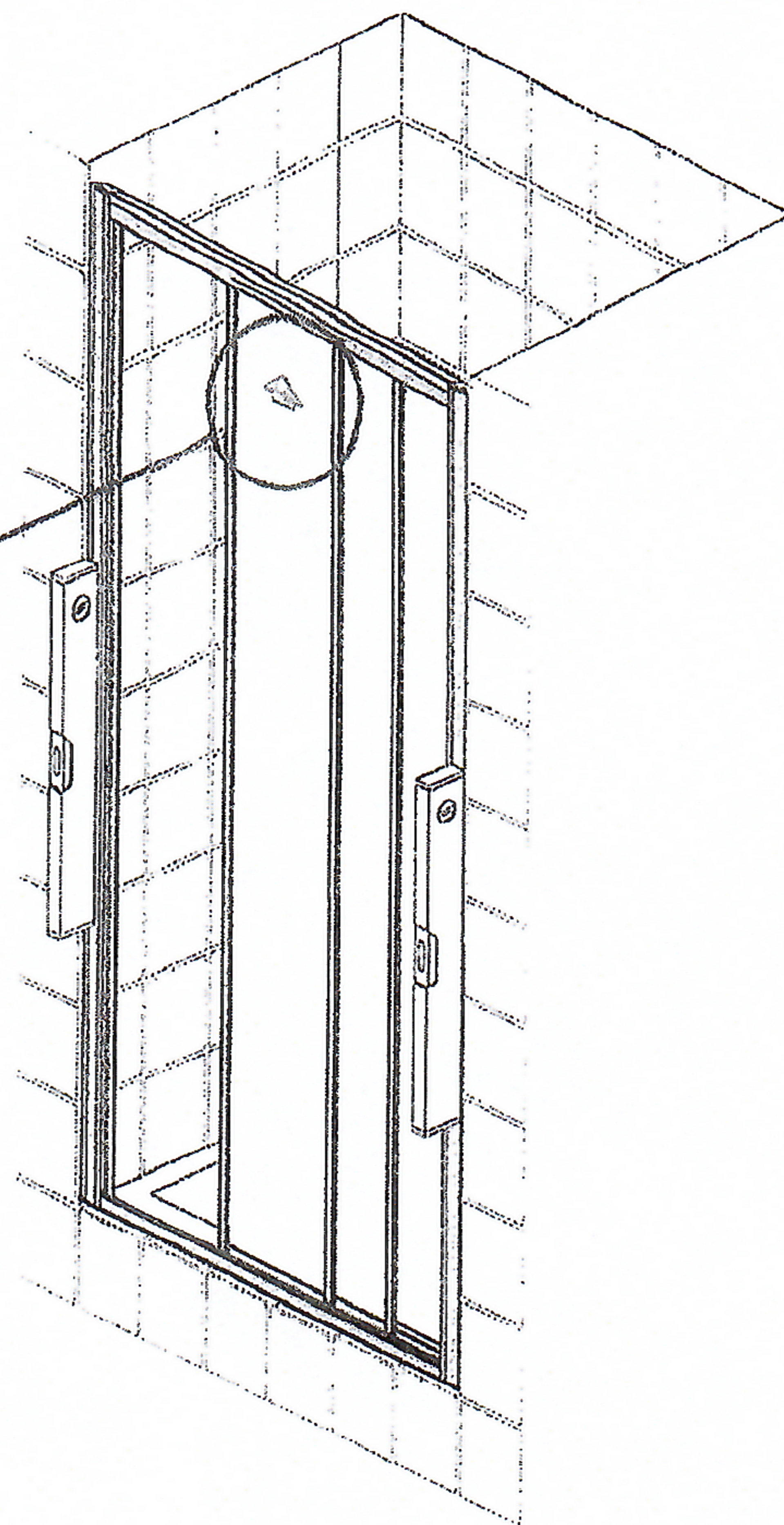

6 x ø6
100956

6 x ø4,2x45
100887

2

6 x

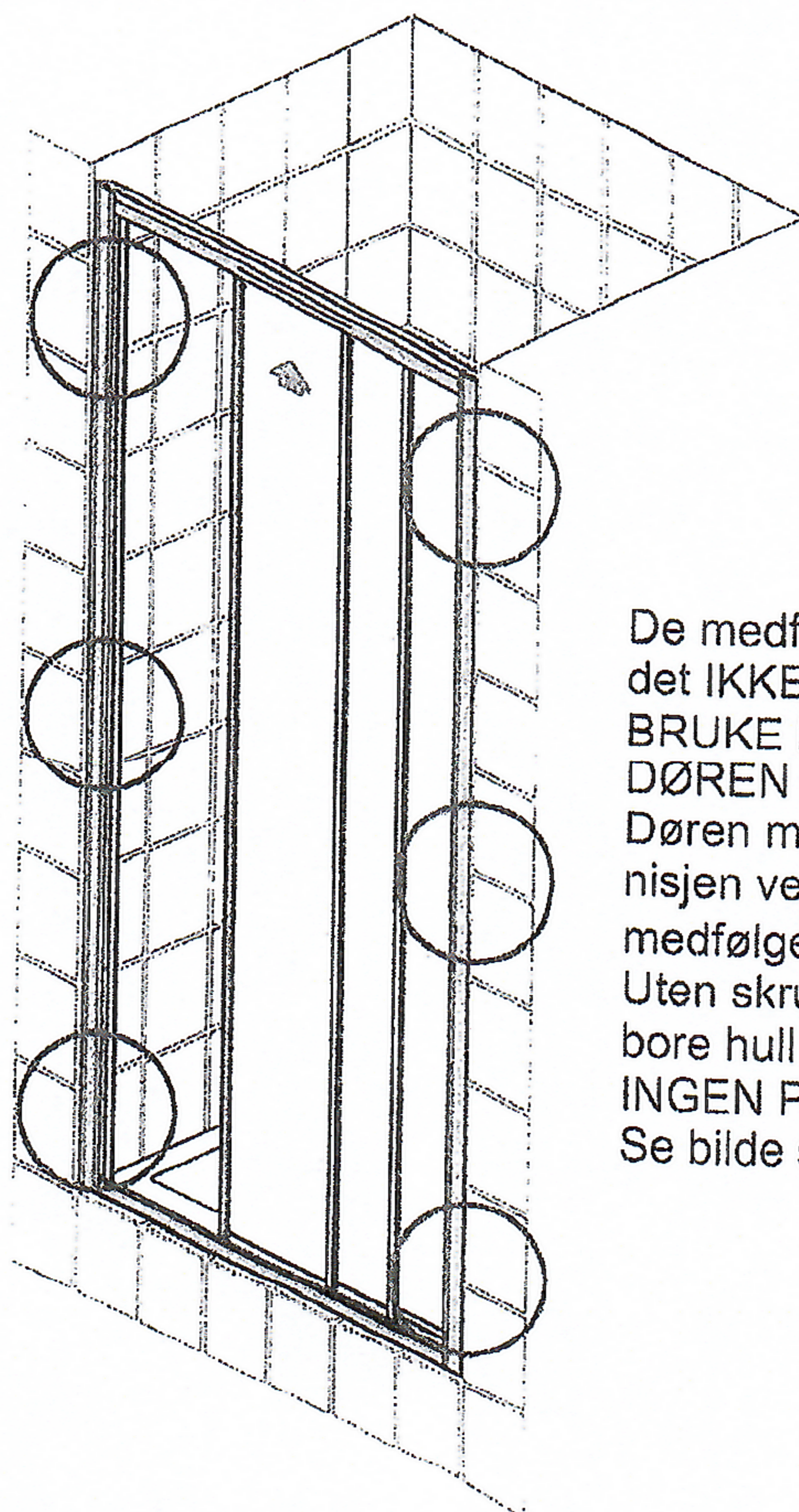
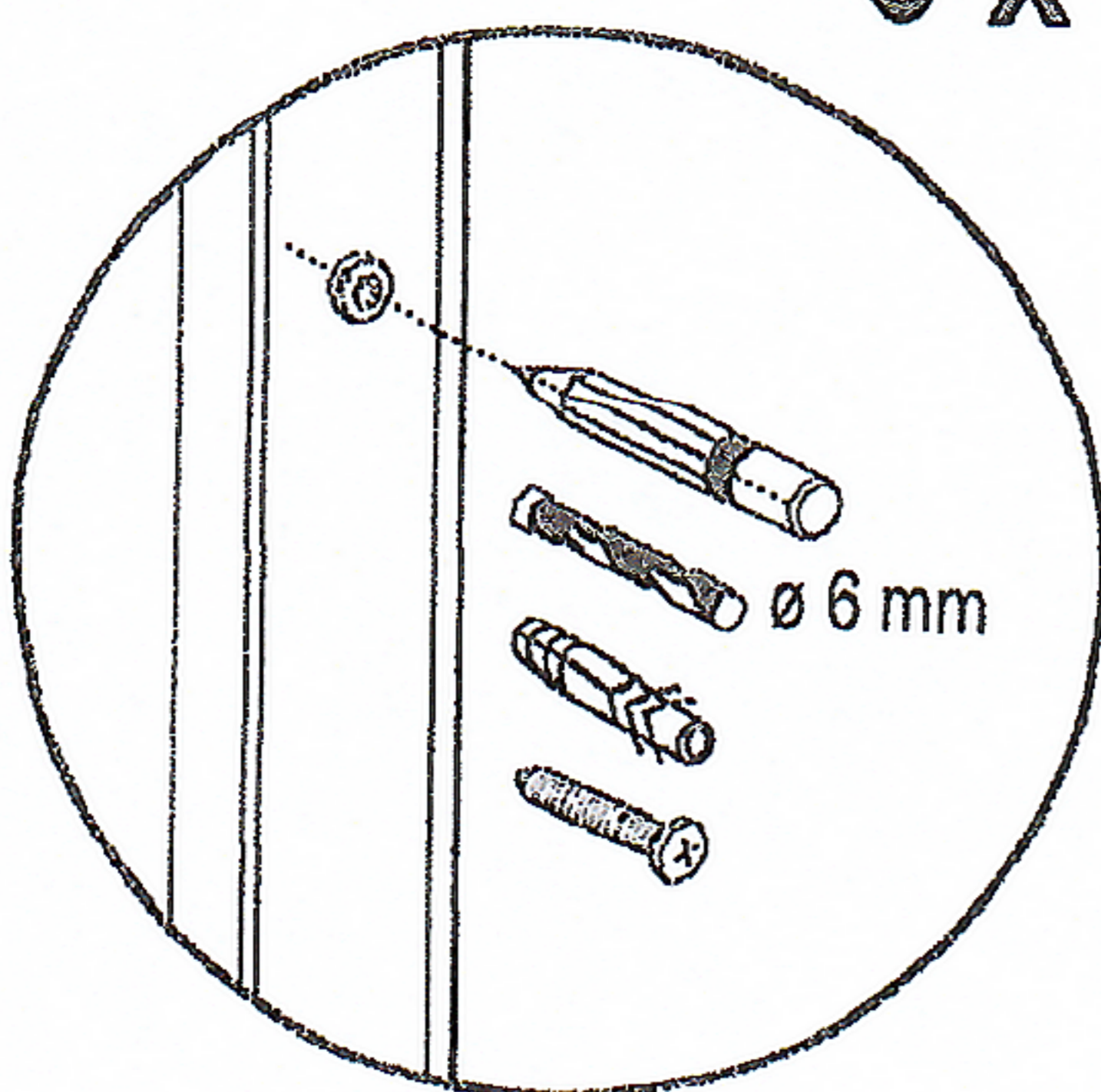

De medfølgende 6 skruer er
det IKKE NØDVENDIG Å
BRUKE FOR Å MONTERE
DØREN!
Døren monteres enklest i
nisjen ved kun å bruke den
medfølgende unbrakonøkkel.
Uten skruer slipper man å
bore hull i vegg, og dermed
INGEN PUNKTERING AV MEMBRAN.
Se bilde side 3.

6 x
100117

3

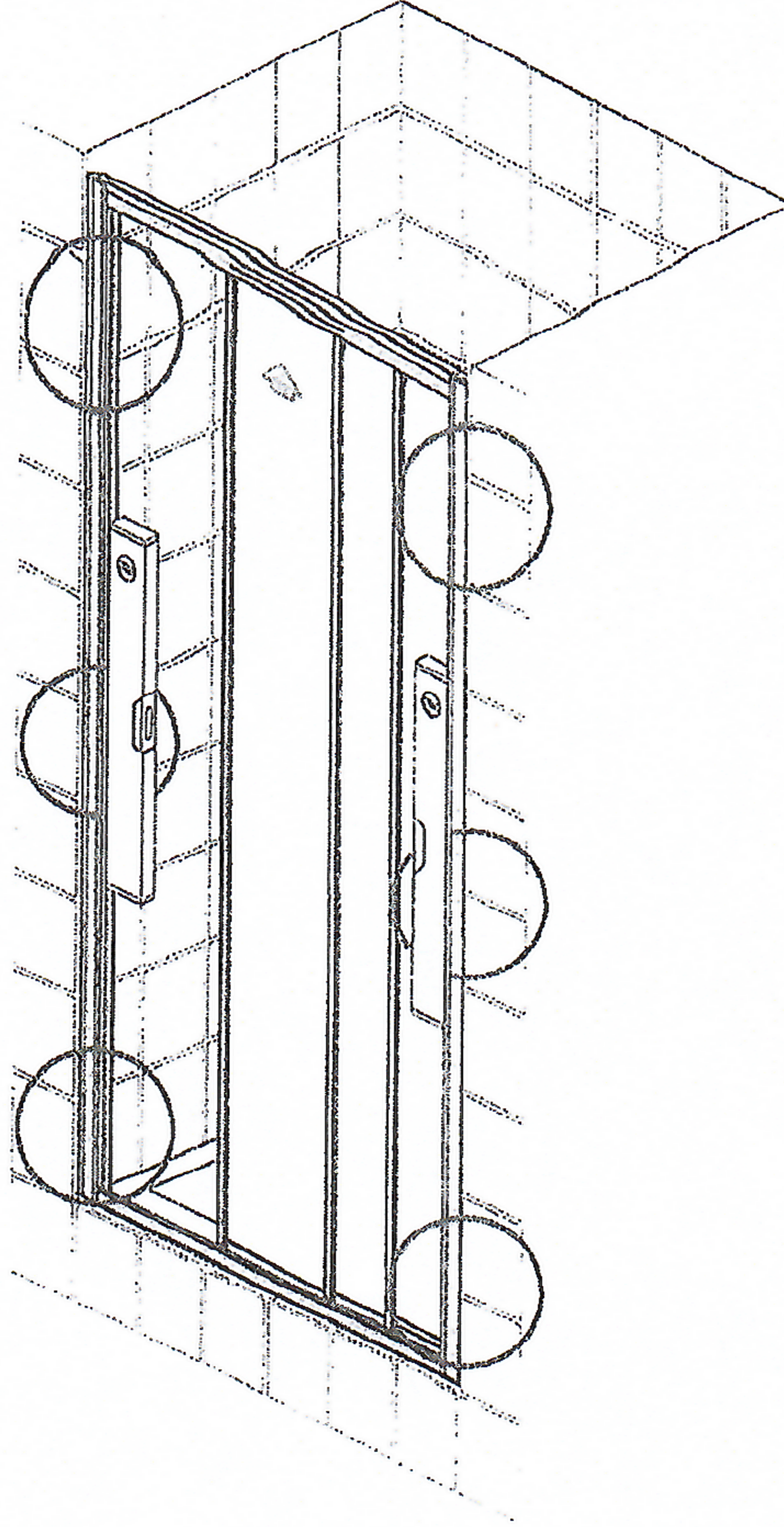
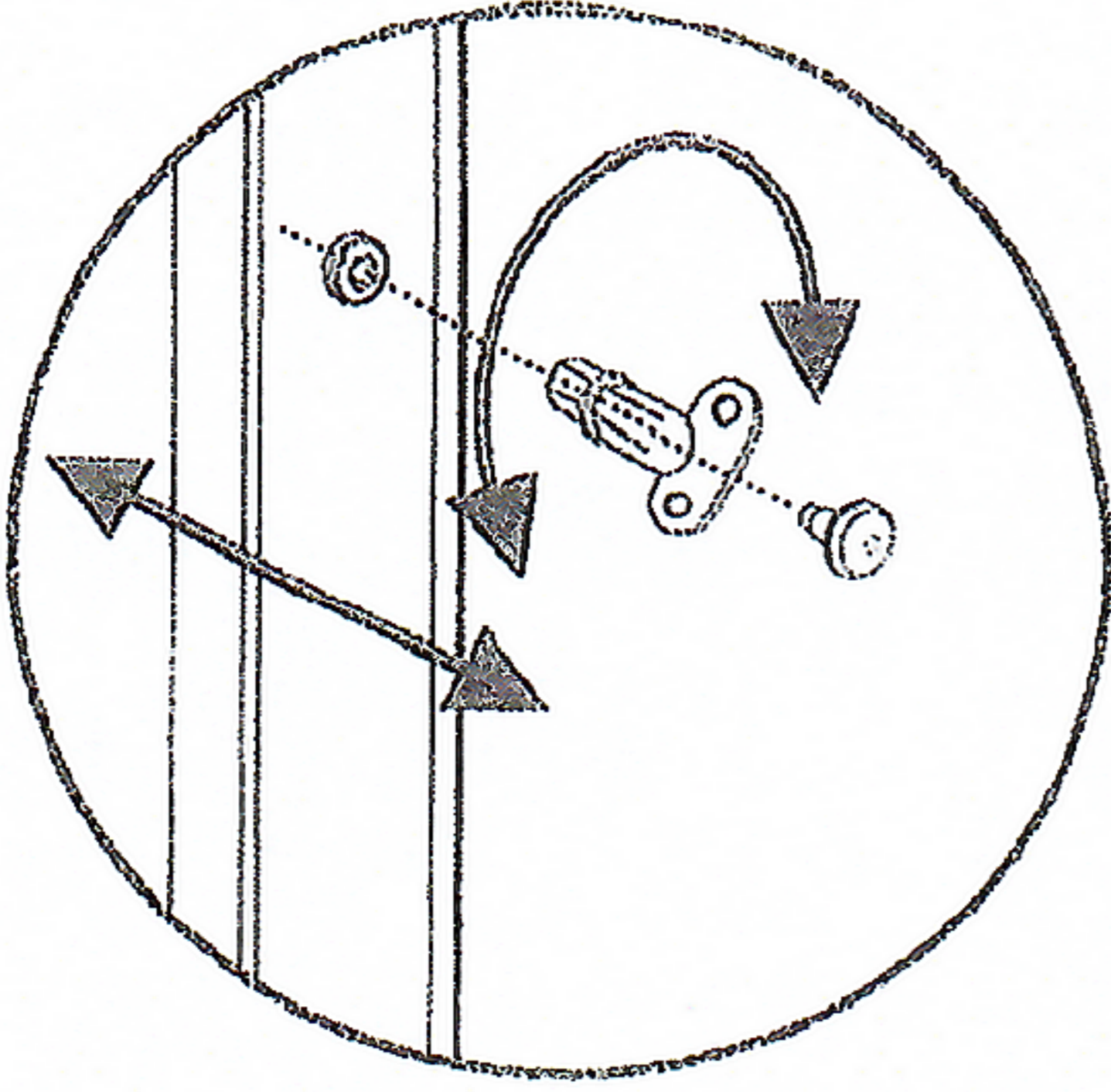

4

SILIKON
UTVENDIG

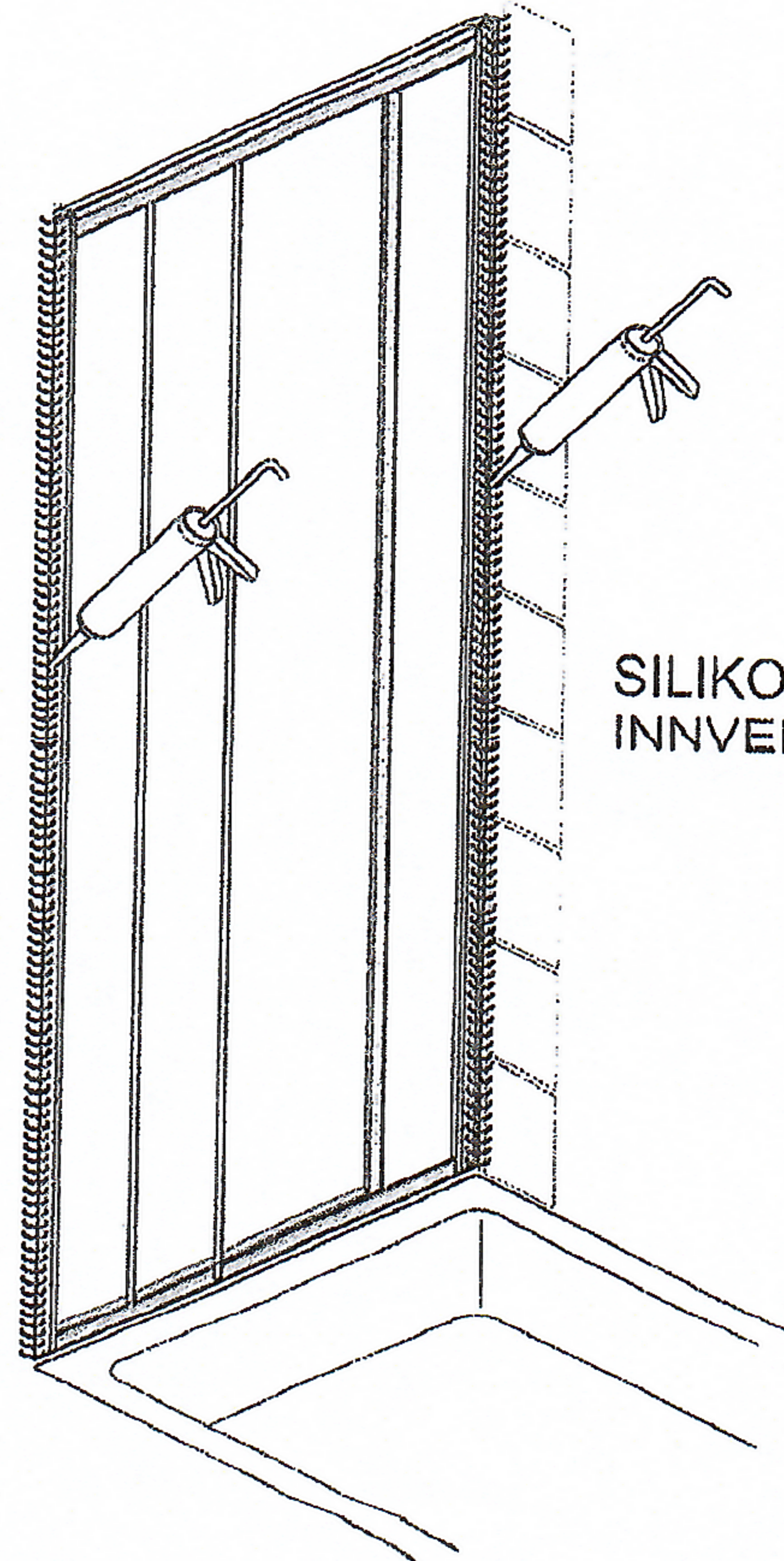
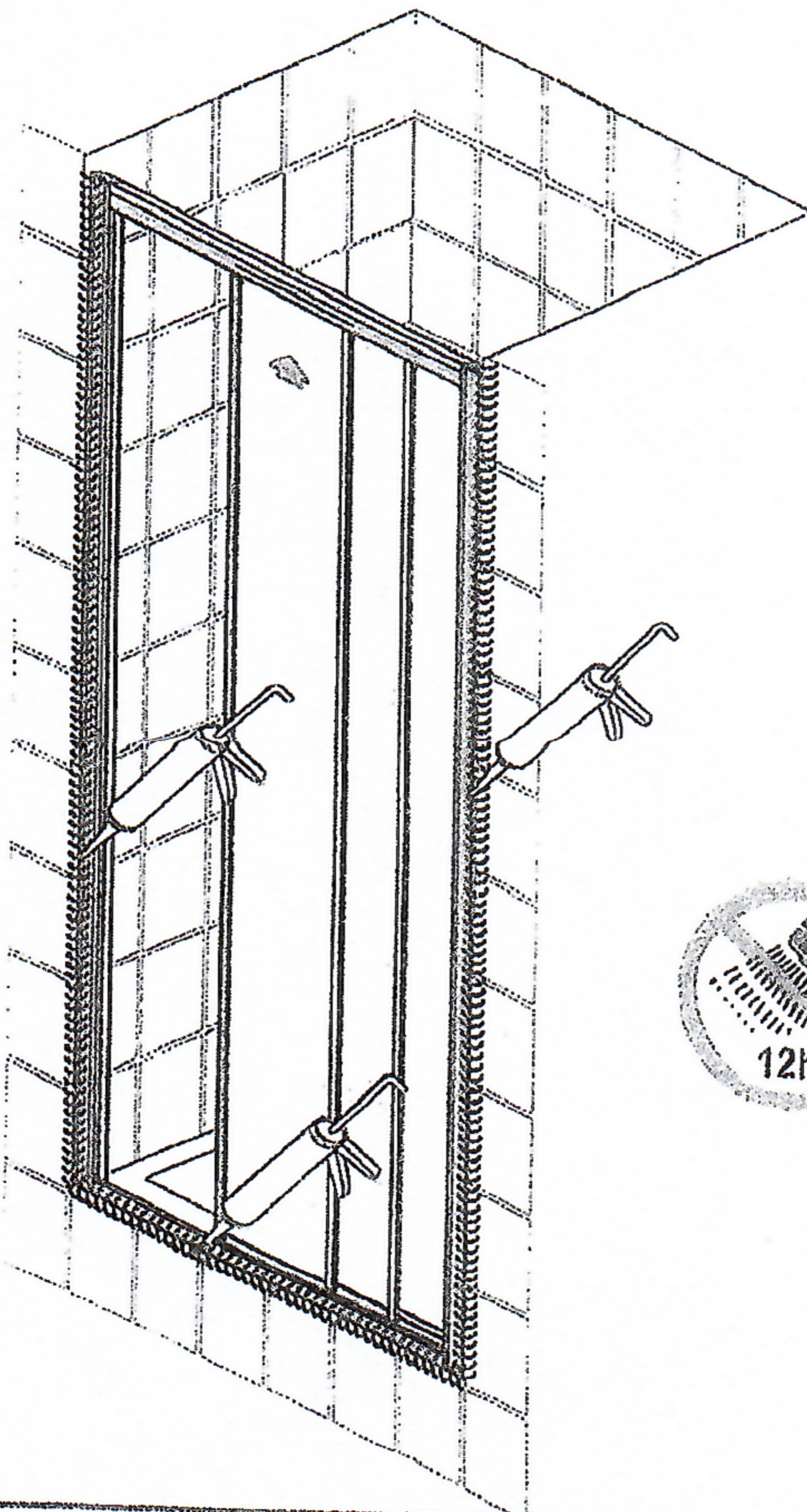

SILIKON
INNENDIG

