

- H. Smør ett lag med smøremembran på dekkplaten og på gipsplaten.
Membran-mansjetten har dimensjon 370mm x 480mm, slik at smøremembranen må påføres et større område. **Bilde 4**

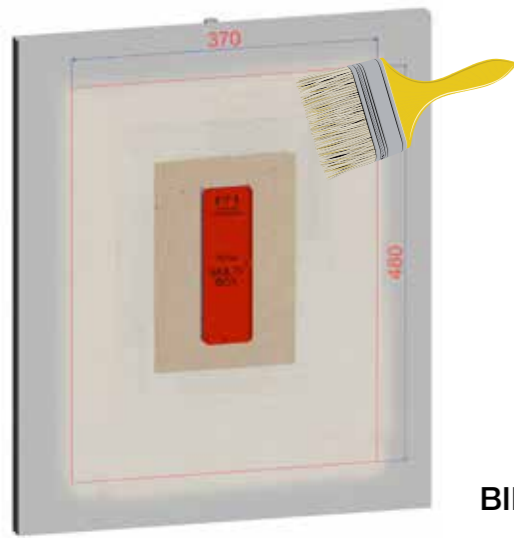

BILDE 4

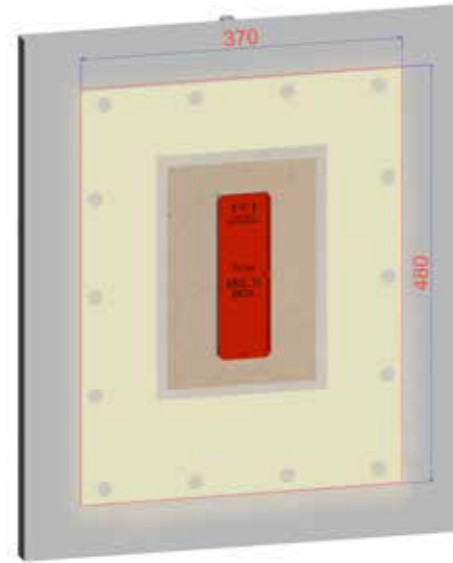

BILDE 5

- I. Plasser membranmansjetten **2** i eksakt posisjon, oppå det påførte laget av smøremembran. Sørg for at det er en klaring på ca 1 cm mellom mansjetten og kartongen. **Bilde 5**

6

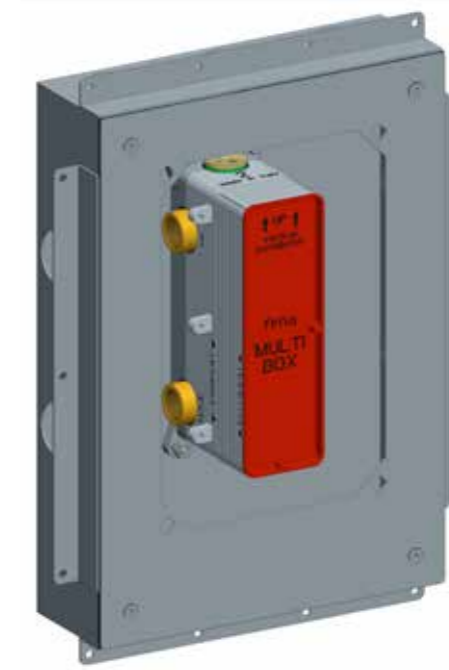

- J. Påfør andre lag med smøremembran over membran-mansjetten, 2, og gipsplaten. Monteringen vil da bli vannnett. **Bilde 6**



BILDE 6

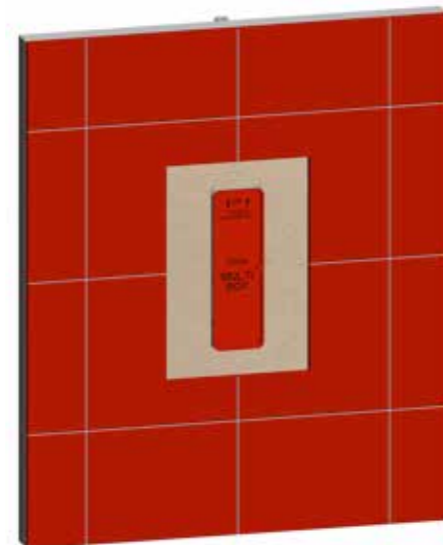

BILDE 7

- K. Monter de keramiske flisene ved å benytte kartongmalen. **Bilde 7**

7

F4000 Multibox er en termostat for innbygging, med vender i 4 posisjoner;
3 utganger og 1 stopp posisjon.

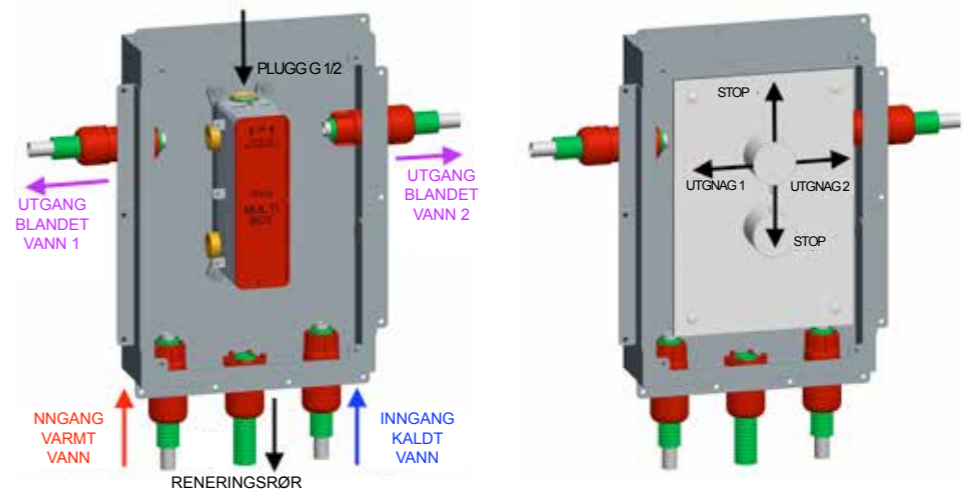

Det er 4 mulige tilkoplinger. Inngang og utgang har G 1/2 " gjenger

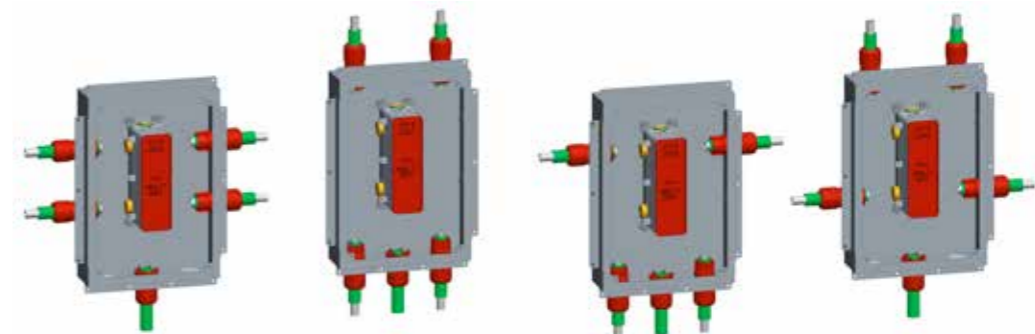

versjon 1

versjon 2

versjon 3

versjon 4

1

Den tredje utgangen på termostaten er plugget med en G 1/2 " messing plugg.
Hvis det er behov for å benytte denne utgangen, kan pluggen skrues ut med unbrakonøkkel.

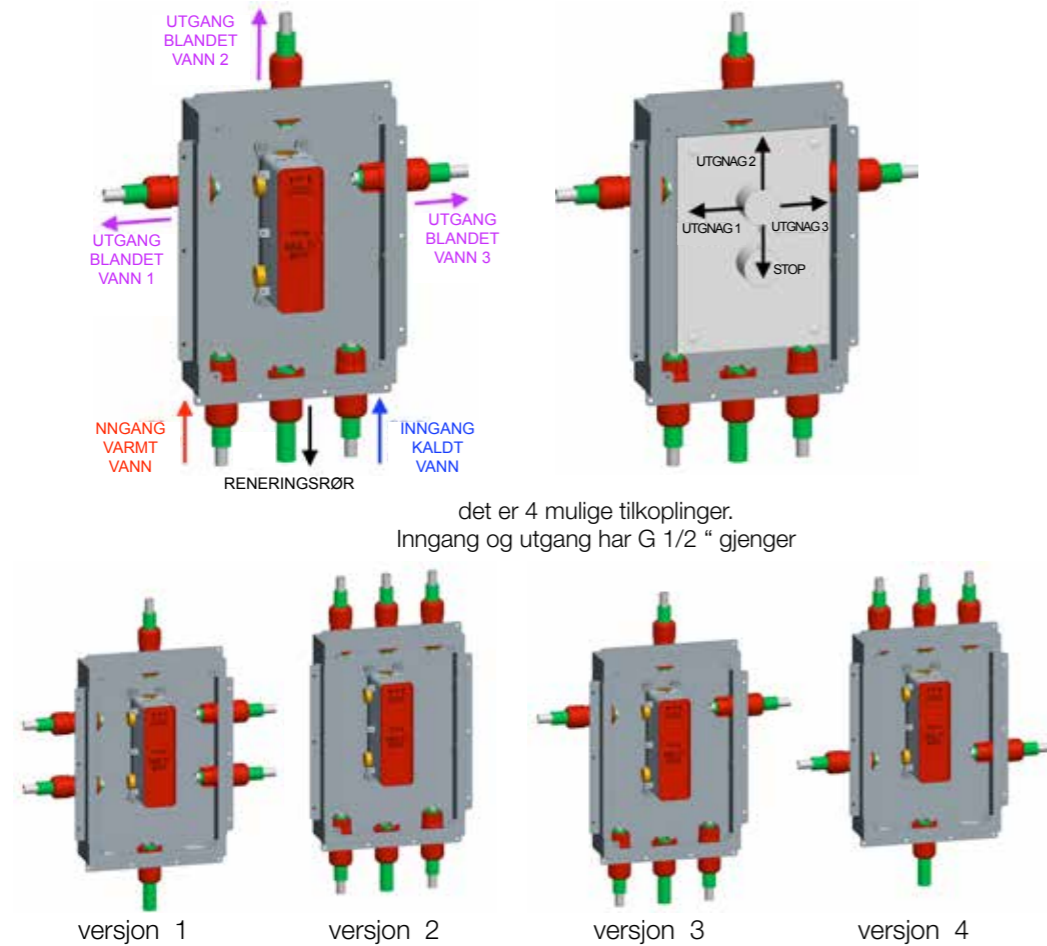

2

Monteringsveiledning for innbyggingsboks

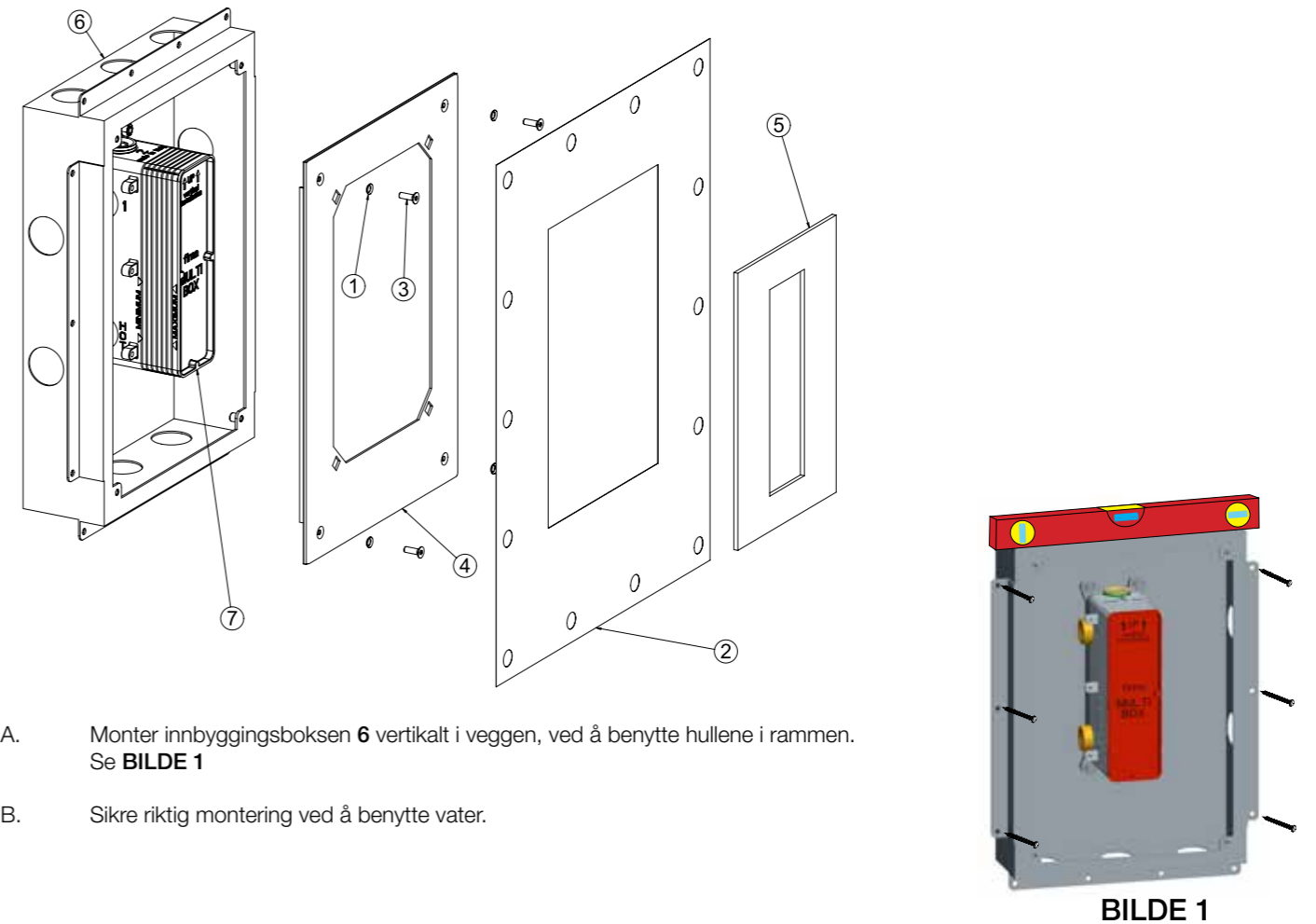

BILDE 1

4

Produktbeskrivelse

Den rustfrie stålboxen F4911 leveres med følgende mål

- Total dybde 81mm
- Nødvendig dybde bak vegg er 57mm
- Membran-mansjett 370mm x 480 mm, for å sikre perfekt tetting, følger med.
- Mal i kartong, er inkludert, for å sikre riktig plassering av keramiske fliser.

Ideell løsning for montering

- 2-lag gips, eller gips i kombinasjon med andre materialer, med en total tykkelse på maks 27mm.
- En membran mansjett under flisene, montert med to lag smøremembran; ett under mansjett, og ett over.
- Keramiske fliser, 10 mm

Med denne monteringen, vil det være en klaring mellom hendlene og dekkplaten på 5,6 mm.

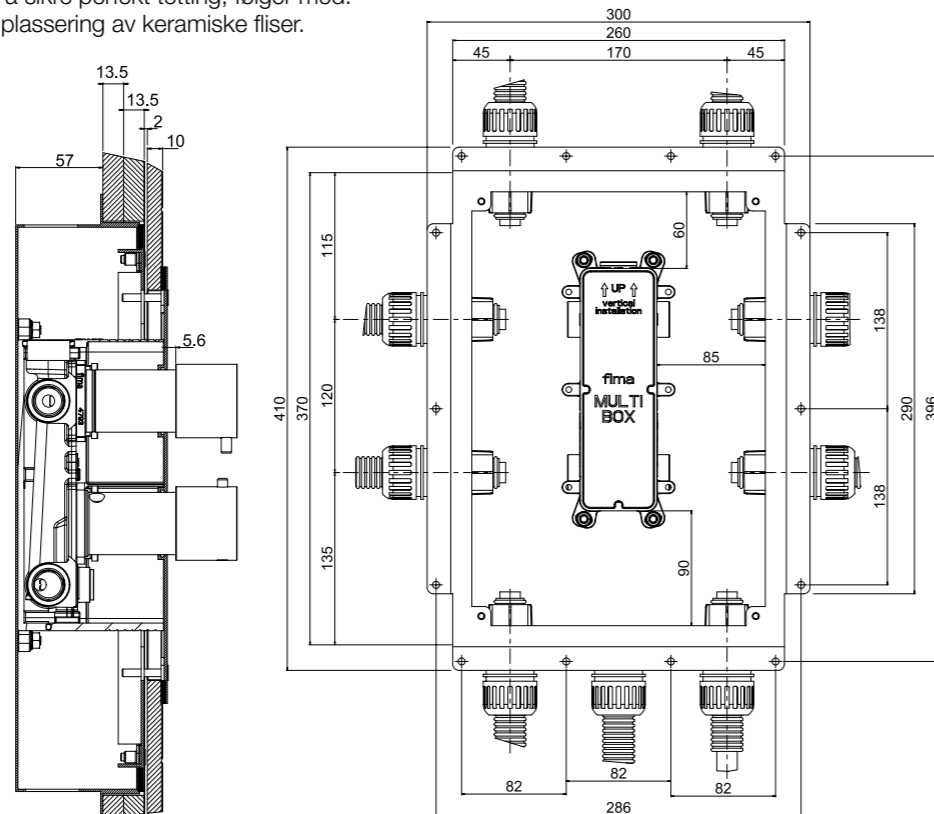

3

- Koble til inngang og utgangs-rør til FIMA Multibox 7 og drenerings-røret til siklemikken.
- Test ut gjennomstrømming av varmt og kaldt vann.
- Plugg enden i utgangsrøret for trykktesting; NB maks 10 bar.
- Monter den rustfrie dekkplaten 4 til boksen 6 ved å benytte pakning 1 og skruer 3 (4 stk.) med unbrakonøkkel 3 mm **Bilde 2**

! den røde pakningen må benyttes under skru-hodene, for å sikre vanntett boks.

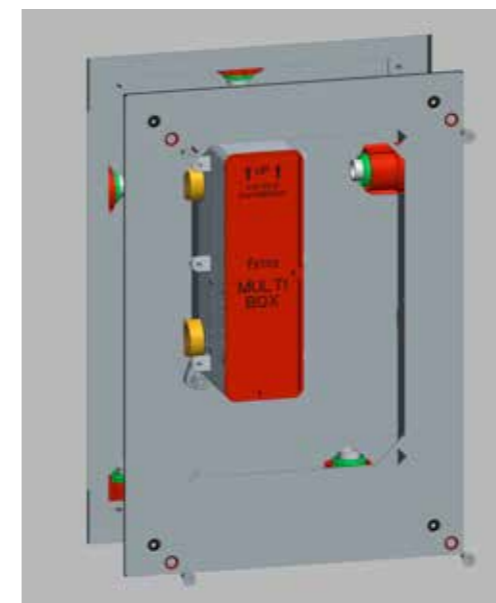

BILDE 2



BILDE 3

- Plasser malen av kartong 5 for å beskytte insiden av boksen og for å angi riktig plassering av de keramiske flisene. **Bilde 3**

5